



Применение ИИ В СЭД

20 марта, Александр Бессарабенко



Systeme
digital

Вступление

О компании

Систэм Электрик — российская компания с мировой экспертизой. Мы разрабатываем, производим и поставляем оборудование для распределения электроэнергии и промышленной автоматизации.

Мы даем возможность максимальнс эффективно использовать энергию и ресурсы благодаря нашей экосистеме продуктов, сервисов и цифровых решений на базе российских разработок и ПО.

Наши ключевые приоритеты — фокус на партнерах и заказчиках и превосходное качество продукции.

Systeme electric
Энергия. Технологии. Надежность.

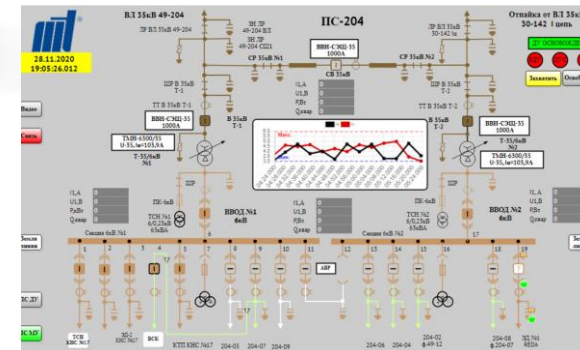

Основные понятия

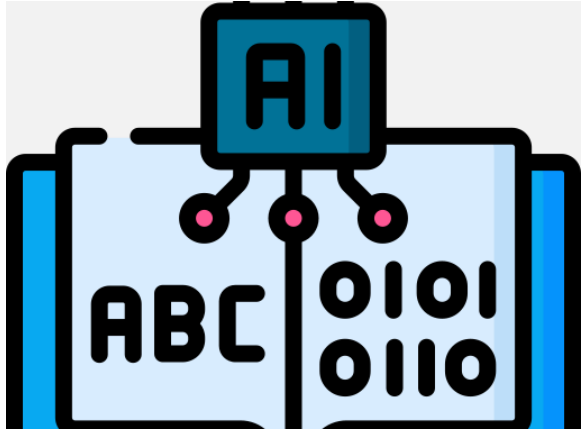

Машинное обучение

Подобласть ИИ, которая позволяет компьютерным системам обучаться на основе опыта и данных



Большая языковая модель

Тип модели машинного обучения, которая обучается на больших объемах текстовых данных



Промпт

Текстовый запрос или инструкция, которую пользователь вводит для взаимодействия с ИИ



КВИЗ ПО ИИ

Стадии развития ИИ в СЭД



Распознавание текста

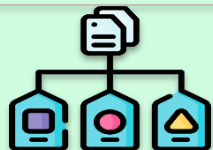

Автоматическая
классификация документов



Поиск и анализ данных



Предоставление рекомендаций



ИИ-агенты



Как это работает

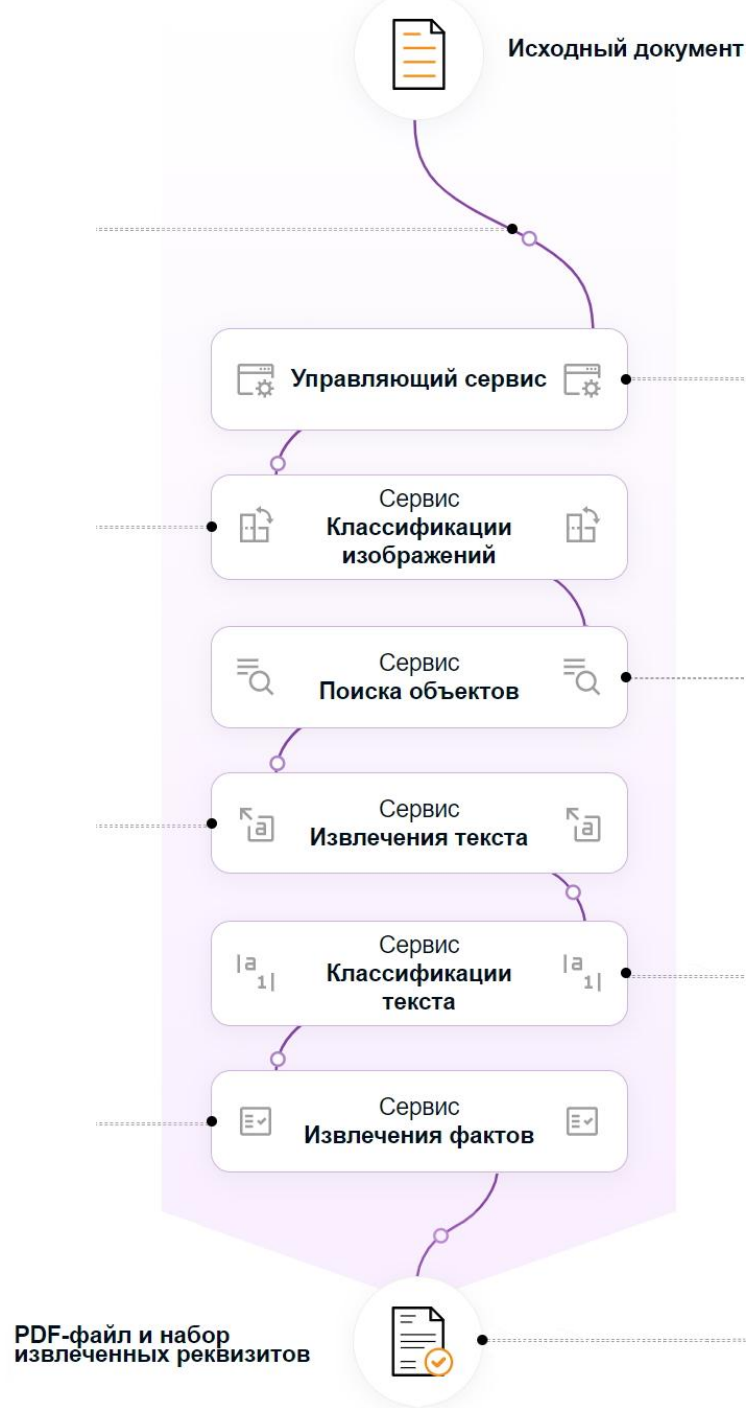

Что уже есть

Автоматизация Корреспонденции

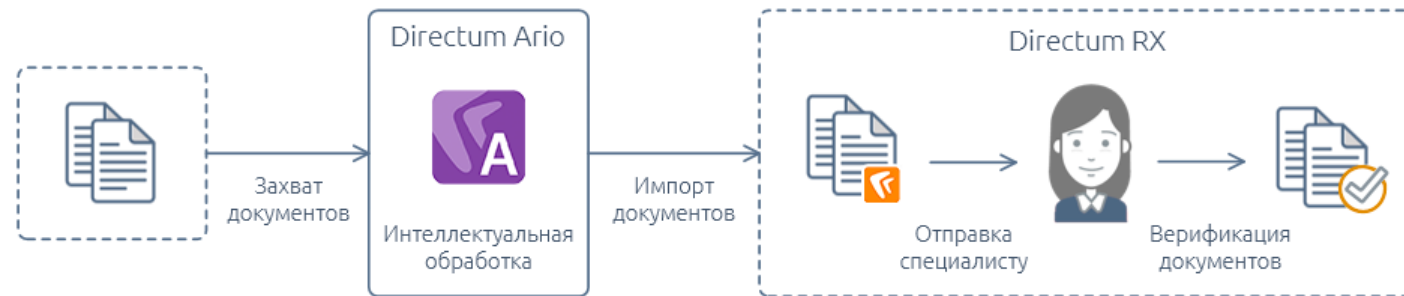

- Ускорение процесса занесения писем в 5 раз
- Снижение кол-ва ошибок (человеческий фактор)
- Экономия 40 часов в год

Поиск по всему архиву

Поиск			
Документы	Задачи	Задания	Прочее
Тип	Все документы		
Имя			
Автор			
Создано	С...		по...
Открывается в			
Текст	<u>60 (шестидесяти) календарных дней</u>		

- Поиск в 2 клика
- Снижение репутационных и финансовых рисков, т.к. любые документы всегда под рукой.

Сравнение Документов

Предмет: О приостановке выполнения услуг

Исх. №188 от 01.08.2024

Ув

"01" апреля 2023 г. между _____ и ООО «Систэм Диджитал» был заключен **Сервисный договор** № _____ (далее – Договор), согласно условиям которого ООО «Систэм Диджитал» обязалось оказывать услуги по технической поддержке, сопровождению, адаптации и модификации программ **Directum Ario** _____ (далее – Услуги).

Directum Ario

Было: Сервисному договору

Стало: Сервисный договор

В соответствии с п.3.1.4 Договора срок оплаты оказанных услуг согласно акту №19 от 30.06.2024г. истек 31.07.2024 г.

- Минимизация риска подлога документов
- Лучший помощник юриста в бесконечных правках

Акт приема-передачи №

г. Москва 25 января 2024 г.

Акционерное общество "СИСТЭМ ЭЛЕКТРИК" в лице заместителя генерального директора по информационным технологиям и цифровой трансформации Кирилла Власова, именуемое в дальнейшем "Работодатель", и

_____ Иванов Иван SEA1111 _____

(должность, ФИО)

именуемый в дальнейшем "Работник",

составили настоящий акт приема-передачи о нижеследующем:

В целях обеспечения необходимым оборудованием для исполнения должностных обязанностей Работодатель передает Работнику, а Работник принимает от Работодателя следующее имущество:

N	Наименование	Характеристики, описание	Количество								
1	Ноутбук Lenovo	<table border="1" style="width: 100%; border-collapse: collapse;"> <tr> <td style="width: 30%;">Инвент. №</td> <td>66658</td> </tr> <tr> <td>S/N</td> <td>PF48VT2Y</td> </tr> <tr> <td>Asset</td> <td>WLRUARVT2Y</td> </tr> <tr> <td>Модель</td> <td>ThinkPad P15v Gen3</td> </tr> </table>	Инвент. №	66658	S/N	PF48VT2Y	Asset	WLRUARVT2Y	Модель	ThinkPad P15v Gen3	1
Инвент. №	66658										
S/N	PF48VT2Y										
Asset	WLRUARVT2Y										
Модель	ThinkPad P15v Gen3										
2	Зарядное устройство Lenovo		1								
3											
4											

Работник обязуется обеспечить бережное отношение и сохранность вверенного ему имущества, и несет материальную ответственность за утрату/повреждение по его вине в соответствии с положением Преобразование разметки в BIO-формат успешно завершено. Результат: C:\install\TeeS\univ_bio_...

Настоящий акт составлен в двух экземплярах: по одному для каждой из сторон, при этом оба

«Умная» инвентаризация

Разметка данных и настройка

В документах отмечаются нужные поля, пишутся правила обработки фактов

Обучение и проверка

Документы с разметкой «скармливаются» модели, производится сверка ожидания и реальности

Результат

- 600 документов обработано за 5 минут
- Точность 95%
- Масштабируемый опыт

Проекты в работе

Замена облака 1С для первички

- 25 секунд вместо 3-х минут
- Больший набор фактов
- Полная конфиденциальность данных

Акт сдачи-приемки услуг
к **рамочному договору** №12345 от 01.01.2021 об обучении,
к Заявке №

г. Москва

05 июля 2024 г.

Заказчик, в лице Представителя по доверенности **Иванова Ивана Ивановича**, действующего на основании доверенности № 101-2023-С от 09.08.2023 г., с другой стороны, составили настоящий акт о нижеследующем:

1. Исполнитель выполнил, а Заказчик принял предусмотренные вышеупомянутым договором услуги на сумму 75 990,00 руб. (**семьдесят пять тысяч девятьсот девяносто** рублей 00 копеек) по обучению сотрудника Заказчика на курсе "IT-Project Management: управление проектами в области информационных технологий" с 01.07.2024 по 05.07.2024 с соблюдением договорных сроков, объемов и качества. Указанная сумма НДС не облагается согласно Налогового Кодекса РФ гл. 21 ст. 149 п. 2 п.п. 14. Взаимных претензий сторон по настоящему договору либо в связи с ним не имеется.
2. Подлежит оплате Заказчиком 75 990,00 руб. (семьдесят пять тысяч девятьсот девяносто рублей 00 копеек).

Заказчик

АО «СИСТЭМ ЭЛЕКТРИК»

Представитель
по доверенности _____

М.П.

Исполнитель



Оптимизация процесса проверки

- Сейчас Мастер-дата – узкое горлышко
- Исключение ошибок на начальном этапе
- Ускорение процесса прямо влияет на КЗ

Кейс: ИИ за 6 часов проверил всю базу и обнаружил расхождение в данных в 30% договорах (номер & дата)

Платиновые правила

Контракт соответствует всем четырём правилам:

1. Эксклюзивность поставщика – не предусмотрена.
2. Совместное предприятие – не подразумевается.
3. Права на объект интеллектуальной собственности – не переходят.
4. Гарантия материнской компании – не запрашивается.

Юристу рекомендуется внимательно проверить разделы 8.1, 8.2 и 4.6 на предмет скрытых упоминаний, но на первый взгляд договор соответствует всем требованиям.

Золотые правила

1. Защита конфиденциальной информации АО «СЭ»

- **Пункт договора:** 8.2, а также упоминание в разделе 10.1 (Условие о конфиденциальности).
- **Выполнение:** Полностью выполнено.
- **Примечание:** В договоре четко указано, что Поставщик обязан сохранять конфиденциальность коммерческой и технической информации, связанной с поставками, и не разглашать ее третьим лицам.

2. Право АО «СЭ» на проведение технического аудита поставщика

- **Пункт договора:** Не указано.
- **Выполнение:** Не выполнено.
- **Примечание:** В договоре отсутствует пункт, который бы предоставлял Покупателю право на проведение технического аудита Поставщика. Юристу следует добавить соответствующий пункт для обеспечения контроля качества и соответствия поставок.

Риски договоров по корпоративным правилам

- Анализ на соответствие Platinum, Golden & Silver rules с учётом категории договора

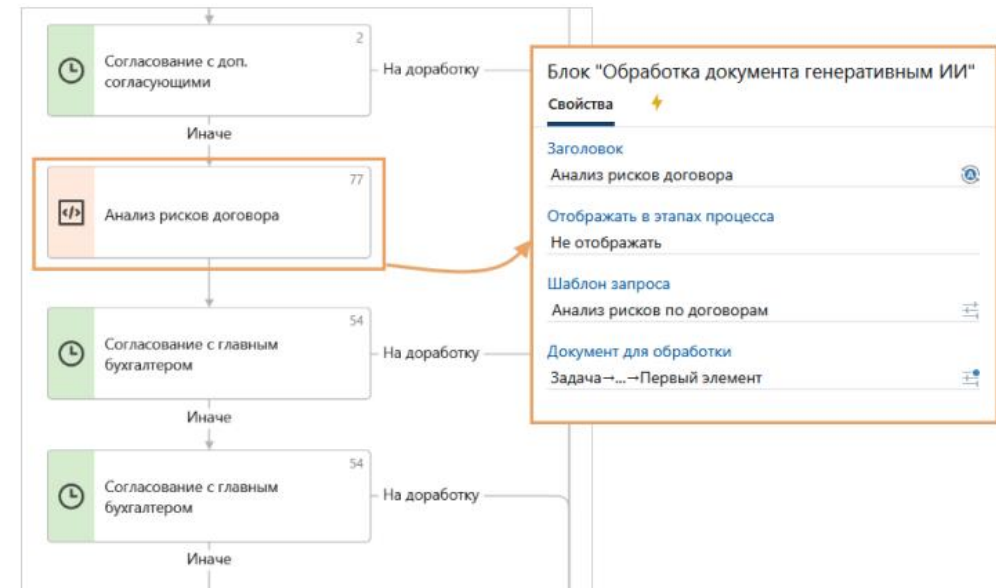

- В апреле – делегирование всех договоров до 1 млн рублей (экономия 2 FTE)
- До конца лета – проверка по законодательной базе (е. г. гражданский кодекс)

Расшифровка встреч, обучений, звонков*

- Транскрибация встреч (час за 1 минуту)
- Подготовка МоМ'а
- Подготовка выдержки обучения
- Подготовка тестов для закрепления материала
- Анализ разговора с клиентом* (в т.ч. «температуры общения»)



Вызовы ИИ

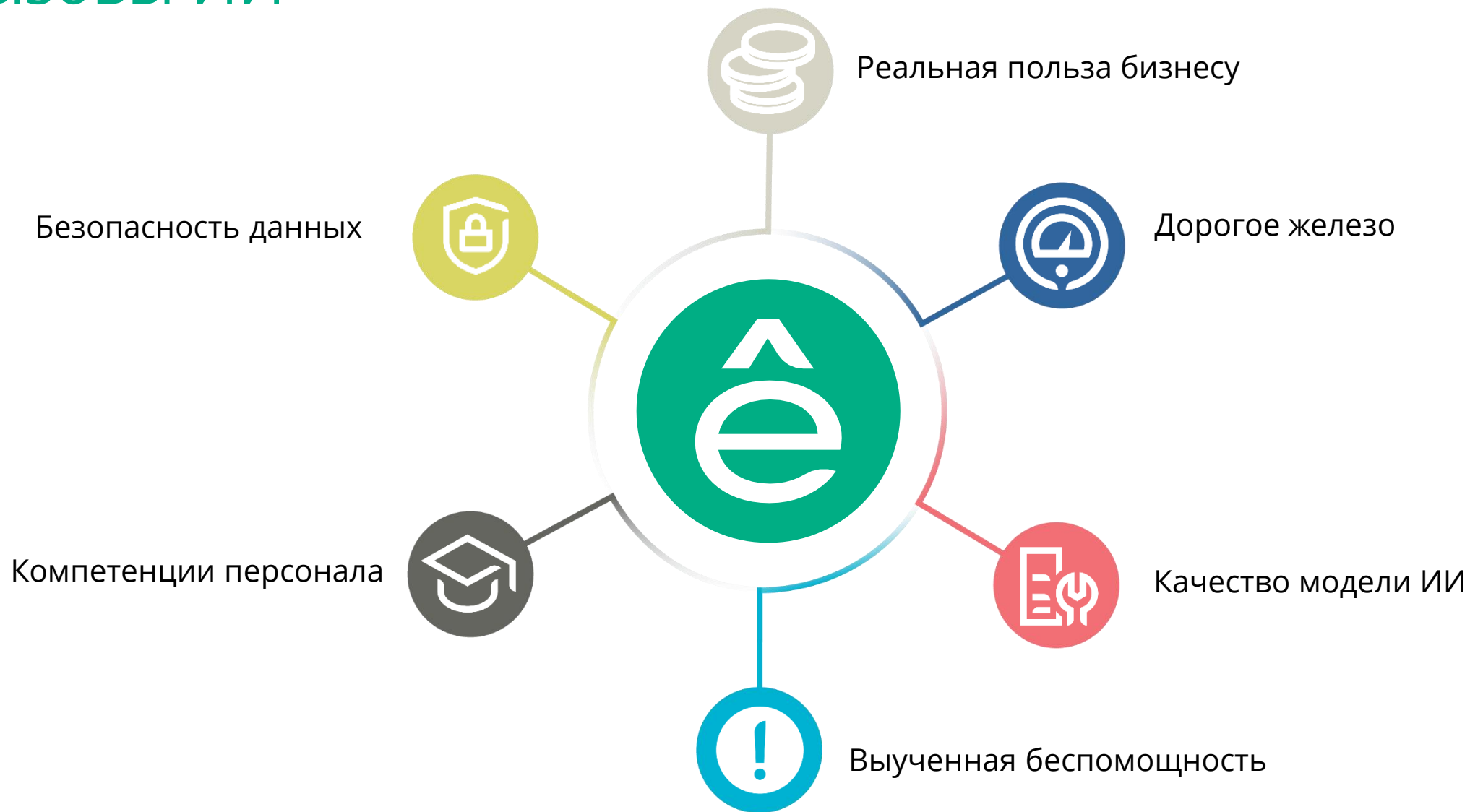



2 пути развития ИИ

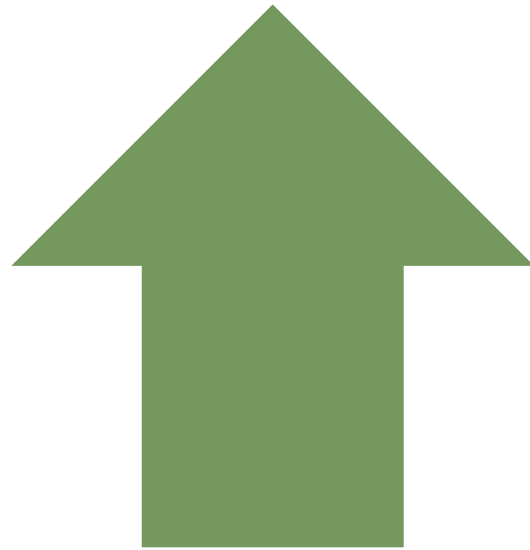

Использование
текущей модели
— человек с 3
высшими.

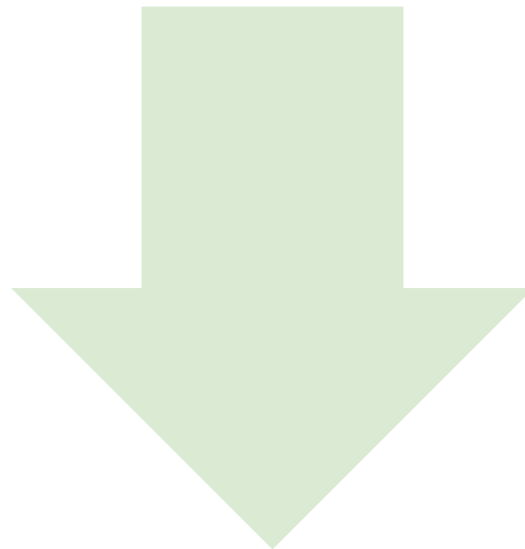

Создание своей
модели —
доктор наук в 1
области.

Дальнейшие планы

I. Генеративный ИИ с созданием текстов - март 🤖

Написание писем, служебок, дайджестов

II. Вопросно-ответный поиск - март 💬

Актуальные ответы на конкретные вопросы по всем документам Директума

III. Чат с поиском по базе знаний (RAG) - апрель 🎓

Улучшение клиентского сервиса - мгновенная и релевантная информация

IV. Обучение Пользователей - апрель 🧑🏫

Знание технологии позволит эффективнее ими пользоваться

V. Ускоренный приём на работу в КЭДО – лето 📄

Снижение ошибок и ускорение времени заполнения реквизитов





Контакты





Systeme
digital